

FREZZER

KÄYTTÖOHJE

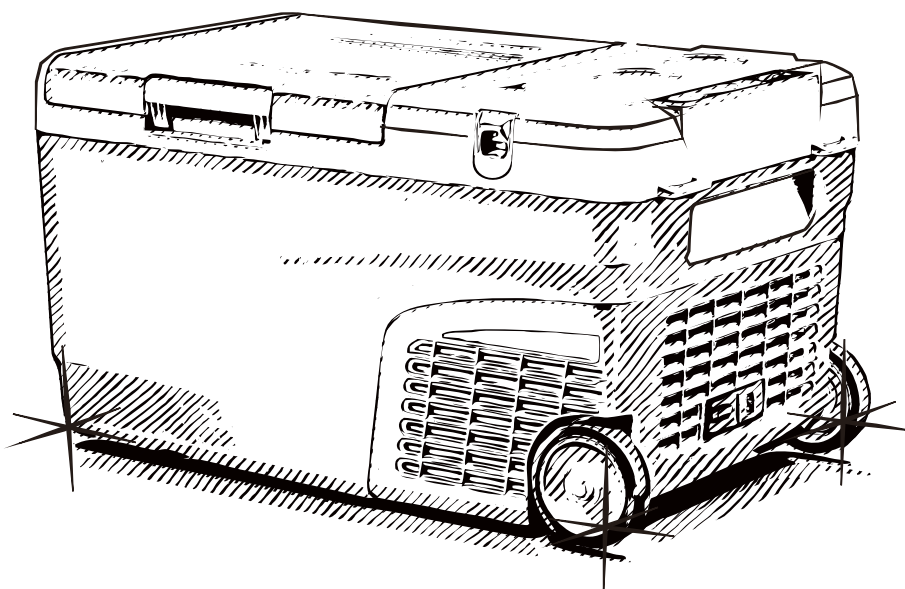

Frezzer Camping M25L 12/24V 230 V

Lue käyttöopas huolellisesti ennen laitteen käynnistämistä.
Pidä se tallessa myöhempää tarvetta varten.

SISÄLTÖ

1. TURVALLISUUS	Sivu 1
2. TUOTTEEN OMINAISUUDET	Sivu 2
3. TUOTERAKENNE	Sivu 2
4. TOIMINTA JA KÄYTTÖ	Sivu 3
5. HUOLTO JA YLLÄPITO	Sivu 4
6. VIANMÄÄRITYS	Sivu 5
7. TAKUU	Sivu 6

1. TURVALLISUUS

VAROITUS!

- Älä käytä laitetta, jos siinä on näkyviä vaurioita.
- Älä tuki jääkaapin aukkoja.
- Älä altista jääkaappia sateelle tai kastele sitä.
- Älä aseta jääkaappia lähelle avotulta tai muita lämmönlähteitä (lämmittimet, suora auringonvalo, kaasuuunit jne.)
- Älä säilytä räjähdysalttiita aineita, kuten suihkepurkkeja, joissa on syttyvää polttoainetta, jääkaapin lähistöllä.
- Varmista, että virtajohto on kuiva eikä se ole puristuksissa tai vaurioitunut. Älä laita jatkojohtoja tai kannettavia virtalähteitä laitteen takaosaan.
- Tarkista, että tyyppikilvessä ilmoitettu jännite vastaa pistorasian jännitettä. Laitetta saa käyttää vain mukana toimitetulla virtalähteellä.
- Älä käytä sähkölaitteita jääkaapin sisällä
- Kun laite on purettu pakkauksesta, aseta se tasaiselle alustalle kuudeksi tunnuksi ennen käynnistämistä.
- Varmista, että laite pysyy vaaka-asennossa, kun se on käynnissä. Kallistuskulman on oltava alle 5 astetta pitkäaikaisessa käytössä ja alle 45 astetta lyhytaikaisessa käytössä.
- Pidä jääkaapin kotelossa tai rakenteessa olevat ilmanvaihtoaukot vapaina.
- Pidä laite vakaasti maanpinnalla tai ajoneuvossa. Älä käännä sitä ylösalaisin.

HUOMIO

- Korjauksia saa suorittaa vain pätevä teknikko. Virheellinen korjaus voi aiheuttaa vaaran. Lampun ja virtajohdon saa vaihtaa vain valmistaja tai pätevä teknikko.
- Tasavirran asentaminen veneeseen on jätettävä pätevän sähköasentajan tehtäväksi.
- Laitteessa voidaan käyttää vain yhteensopivia akkuja. Muiden akkujen käyttö on kielletty, koska se voi aiheuttaa tulipalo- ja räjähdysvaaran.
- Jos käytön tai varastoinnin aikana akku kuumenee voimakkaasti, vuotaa, alkaa haista, pullistua tai tapahtuu muuta poikkeavaa, lopeta tuotteen käyttö välittömästi ja pysy kaukana akusta.
- Loppuun käytetty akku on poistettava välittömästi laitteesta. Käsittele käytettyjä akkuja asianmukaisesti – älä heitä tuleen tai upota veteen.
- Lapset eivät saa leikkiä laitteella. Lapset eivät saa puhdistaa ja huoltaa laitetta ilman aikuisen valvontaa.
- Tätä laitetta saa käyttää yli 8-vuotiaat lapset ja sellaiset henkilöt, joiden fyysiset, aistilliset tai henkiset kyvyt ovat heikentyneet tai joilla ei ole kokemusta tai tietoa, jos heitä valvotaan käytön aikana tai heitä on ohjeistettu laitteen turvalliseen käyttöön ja he tiedostavat käyttöön liittyvät vaarat.

HUOMIO

- Katkaise virransyöttö ennen jokaista puhdistus- ja huoltotoimenpidettä sekä jokaisen käytön jälkeen.
- Älä käytä teräviä esineitä jään poistamiseen; varo vaurioittamasta kylmäainepiiriä.
- Lapsen kiinnijäämisen vaara. Ennen kuin hävität vanhan kylmälaitteen, irrota ovet ja jätä hyllyt paikoilleen, jotta lapset eivät pääse helposti leikkimään tuotteella.

- Tarkista, onko laitteen jäähdytysteho riittävä ruoan tai lääkkeen säilytykseen. Elintarvikkeita saa säilyttää vain alkuperäispakkauksissaan tai sopivissa astioissa.
- Jos laite jätetään tyhjäksi pitkäksi aikaa, sammuta, sulata, puhdista ja kuivaa laite ja jätä kansi auki, jotta laitteeseen ei pääse muodostumaan hometta.
- Laite on tarkoitettu kotitalouskäyttöön ja vastaaviin käyttökohteisiin, kuten:
 - Henkilökunnan keittiötilat kaupoissa, toimistoissa ja muissa työympäristöissä.
 - Leirintäalueilla, maataloilla sekä hotelleissa, motelleissa ja muissa asuinympäristöissä.
 - Bed and breakfast -tyyppiset ympäristöt.
 - Catering ja vastaavat muut kuin vähittäiskaupan käyttökohteet.

 Noudata paikallisia määräyksiä laitteen hävittämisestä syttyvän kylmäaineen ja kaasun osalta.

2. TUOTTEEN OMINAISUUDET

- Tehokas kompressori ja muunnin.
- CFC-vapaa ja erinomainen lämmöneristys
- DC 12/24 V tai AC 100-240 V (käyttämällä verkkolaitetta).
- Jäähdytys jopa -20 °C:n lämpötilaan (25 °C huoneenlämmössä).
- Kolmiportainen akun suojausjärjestelmä estää ajoneuvon akun loppumisen.
- Kaksi akkukoteloä valinnaiselle työkaluakulle tai irrotettavalle litiumioniakulle. Akkukotelon sisällä on yksi USB-portti (5 V/3 A) ja yksi tyypin C latausportti (5 V / 3 A) pienille laitteille, kuten matkapuhelimelle tai kannettavalle tietokoneelle jne. (Kun molemmat USB-portit ovat käytössä, kummankin portin latausvirta on 1,5 A).
- LED-näytöllä varustettu ohjaustaulu lämpötilan asettamista varten. USB-latausportti: 5 V / 1 A. Mukiteline kannessa, pullonavaaja, LED-valaistus, kestävät pyörät ja akseli.

3. TUOTERAKENNE

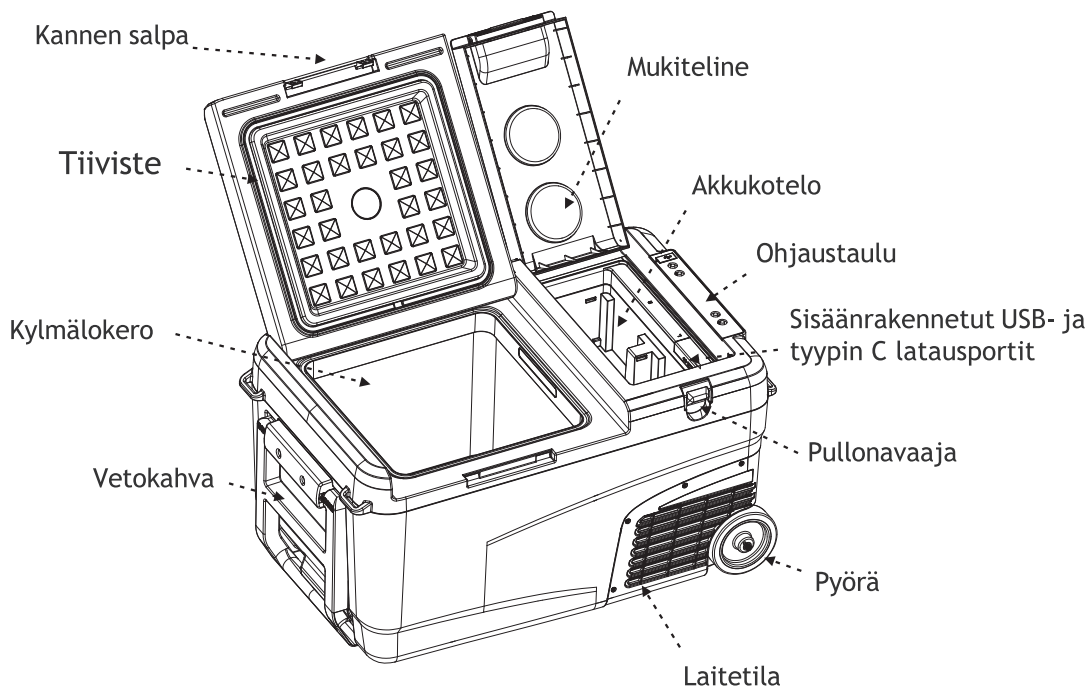

4. TOIMINNOT JA KÄYTTÖ

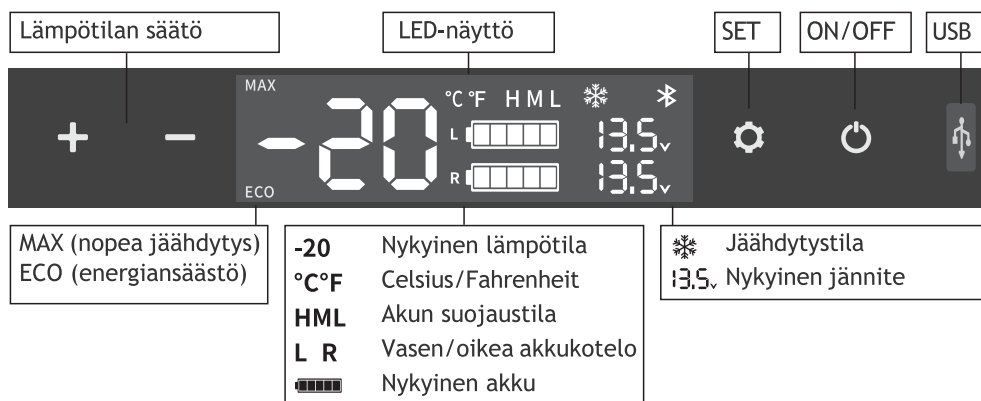

- **Virransyöttö:** DC 12/24 V tai AC 100-240 V (erillisellä verkkolaitteella).
- **Näytön käynnisty:** kun laitteen virta kytketään, siitä kuuluu pitkä äänimerkki, näyttö palaa kaksi sekuntia ja siirtyy sitten valmiustilaan.

Virta päälle/pois: kytke virta päälle/pois painamalla

- **Jäähdytystila:** kun jääkaappi on päällä, paina siirtyäksesi tilaan MAX (nopea jäähdytys) tai ECO (energiansäästötila). (*Oletustila on MAX).

Lämpötilan asetus: paina + tai - lämpötilan asettamiseksi. Asetus tallennetaan, kun et paina mitään painiketta kolmen sekunnin aikana (huomaa: näytössä näkyy lokeron nykyinen lämpötila. Asetetun lämpötilan saavuttaminen kestää hetken.)

Lämpötilan asetusalue: jäähdytys: -20...+20 °C.

- **Akun suojaustila:** kun laite on päällä, paina kolme sekuntia, kunnes näyttö vilkkuu. Paina uudelleen valitaksesi suojaustason: H (korkea), M (keskitaso) tai L (matala). (*Oletusasetus on H).

Jänniteohje:

TULO \ TILA	DC 12 V		DC 24 V	
	KATKAISU	KYTKENTÄ	KATKAISU	KYTKENTÄ
L	8,5 V	10,9 V	21,3 V	22,7 V
M	10,1 V	11,4 V	22,3 V	23,7 V
H	11,1V	12,4 V	24,3 V	25,7 V

- Jännite on teoreettinen arvo, joka voi vaihdella tilanteen mukaan.
- Valitse H, kun laite on kytketty auton akkuun ja valitse M tai L, kun se on kytketty kannettavaan akkuun tai vara-akkuun.
- **Lämpötilayksikön asetus:** kytke jääkaappi pois päältä, paina kolmen sekunnin ajan, kunnes näyttöön ilmestyy E1. Paina uudelleen niin, että näyttöön ilmestyy E5. Paina E5-tilassa + tai - valitaksesi Celsius- tai Fahrenheit (*Tehdasasetus on °C).
- **Nollaus:** kytke jääkaappi pois päältä ja paina kolme sekuntia, kunnes näyttöön ilmestyy E1. Paina + ja - pitkään samanaikaisesti palauttaaksesi asetukset.
- **Akku** (valinnainen): valinnaisia irrotettavia akkuja varten on kaksi akkukotelo. Laitteen mukana adapterit makitan 18V akuille

Kun laite kytketään ulkoiseen virtalähteseen (12/24 tai 230V), laite kytkee automaattisesti akkuvirran pois käytöstä. Akut eivät lataudu vaikka laite olisi kytkettynä ulkoiseen virtalähteseen akkujen ollessa paikoillaan. Akut tulee ladata akkuvalmistajan omalla laturilla. Kun laite irrotetaan verkkovirrasta, alkaa se käyttämään automaattisesti akkuvirtaa.

Adapteri 18V akulle

Huomio että adapteri on yhteensopiva vain makita akuille.

Turvallisuusohjeet: **Varoitus! Jos adapteri ei ole käytössä, irroita se. Älä säilytä adapteria ja akkua paikoillaan. Varmista ettei metalliesineet voi joutua kosketukseen akun paljaiden napojen kanssa.**

Huom!

Adapteri ei ole laturi. Se on vain adapteri akun ja laitteen välille. Akun lataamiseen saa käyttää vain sille tarkoitettua alkuperäistä laturia.

Ominaisuudet:

Yhteensopiva vain makitan 18V (2-5ah) akkujen kanssa. Materiaali kestävää ABS-muovia. Helppo asentaa ja irroittaa.

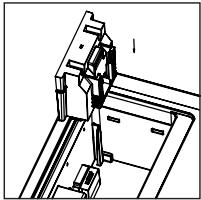

1. Aseta adapteri uriin.

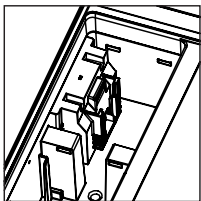



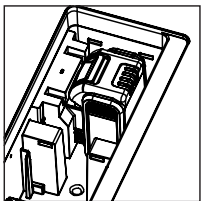



2. Varmista että se on pohjaan painettuna



3. Aseta akku adapteriin ja käynnistä jääkaappi

- Suositeltava lämpötila tavallisille elintarvikkeille:

						
Juomat	Hedelmät	Vihannekset	Herkut	Viini	Jäätelö	Liha
5°C/41°F	5~8°C/41~46°F	3~10°C/37~50°F	4°C/39°F	10°C/50°F	-10°C/14°F	-18°C/0°F

5. HUOLTO JA YLLÄPITO

■ Puhdistaminen:

- Kytke laite ensin pois päältä ja irrota pistoke sähköiskun välttämiseksi.
- Puhdista laite märällä liinalla ja kuivaa se.
- Älä upota laitetta veteen tai kastele sitä vesisuihkulla.
- Älä käytä puhdistuksessa hankaavia puhdistusaineita, sillä ne voivat vahingoittaa laitetta.



■ Säilytys:

Jos laitetta ei käytetä pitkään aikaan, noudata seuraavia ohjeita:

- Sammuta laite ja irrota se pistorasiasta.
- Poista kaikki elintarvikkeet ja esineet jääkaapista.
- Pyyhi ylimääräinen vesi pois pehmeällä rätillä.
- Laita jääkaappi viileään ja kuivaan paikkaan.
- Jätä kansi hieman auki hajujen muodostumisen estämiseksi.
- Suositeltu varastointiympäristö:
Ympäristölämpötila: 25 °C, ympäristön kosteus: < 75 %.

■ Sulatus:

Kosteus voi muodostaa huurretta kylmälaitteen sisälle tai höyrystimen pintaan. Tämä vähentää jäähdystystehoa. Sulata laite tarvittaessa tehonalenemisen välttämiseksi.

- Kytke laite ensin pois päältä ja irrota pistoke sähköiskun välttämiseksi.
- Poista kaikki elintarvikkeet ja esineet jääkaapista.
- Pidä kansi auki.
- Pyyhi vesi pois.

Älä koskaan käytä kovia tai teräviä esineitä jään poistamiseen tai kiinni jäätyneiden esineiden irrottamiseen.

6. VIANMÄÄRITYS

Ongelma	Syy/ehdotukset
Jääkaappi ei toimi	<ul style="list-style-type: none">• Tarkista, onko virta kytketty päälle.• Tarkista, että pistoke on kunnolla pistorasiassa.• Tarkista, onko sulake palanut.• Tarkista, onko virtalähteessä toimintahäiriö.• Jääkaapin kytkeminen usein päälle/pois päältä voi aiheuttaa kompressorin käynnistymisviiveen.
Kylmälokero on liian lämmin	<ul style="list-style-type: none">• Kansi avataan liian usein.• Lokeroon on äskettäin laitettu suuri määrä lämmintä tai kuumaa ruokaa.• Jääkaappi on ollut pitkään irrotettuna virrasta.
Ruoka on jäätynyt	<ul style="list-style-type: none">• Lämpötila on asetettu liian alhaiseksi.
Jääkaapin sisältä kuuluu veden virtauksen ääni	<ul style="list-style-type: none">• Se on normaali ilmiö, joka johtuu kylmäaineen virtauksesta.
Jääkaapin kotelon tai kannen ympärillä on vesipisaroita	<ul style="list-style-type: none">• Se on normaalia, sillä kosteus tiivistyy vedeksi, kun se koskettaa jääkaapin kylmää pintaa.
Kompressorin on hieman äänekäs käynnistettäessä	<ul style="list-style-type: none">• Se on normaalia. Melu vähenee, kun kompressorin on käynyt hetken aikaa.
Koodi F1 näytössä	<ul style="list-style-type: none">• Mahdollinen syy: alhainen jännite. Säädä akun suojaus korkeasta tasosta keskitasolle tai matalaan tasoon.
Koodi F2 näytössä	<ul style="list-style-type: none">• Mahdollinen syy: lauhduttimen puhallin on ylikuormitettu. Katkaise jääkaapin virta viideksi minuutiksi ja käynnistä se uudelleen. Jos koodi näkyy uudelleen, ota yhteys jälleenmyyjään huoltoa varten.
Koodi F3 näytössä	<ul style="list-style-type: none">• Mahdollinen syy: kompressorin käynnistyy liian usein. Katkaise jääkaapista virta viideksi minuutiksi ja käynnistä se uudelleen. Jos koodi näkyy uudelleen, ota yhteys jälleenmyyjään huoltoa varten.
Koodi F4 näytössä	<ul style="list-style-type: none">• Mahdollinen syy: kompressorin ei käynnisty. Katkaise jääkaapista virta viideksi minuutiksi ja käynnistä se uudelleen. Jos koodi näkyy uudelleen, ota yhteys jälleenmyyjään huoltoa varten.
Koodi F5 näytössä	<ul style="list-style-type: none">• Mahdollinen syy: kompressorin ja elektroniikan ylikuumentuminen. Katkaise jääkaapista virta viideksi minuutiksi ja käynnistä se uudelleen. Jos koodi näkyy uudelleen, ota yhteys jälleenmyyjään huoltoa varten.
Koodi F6 näytössä	<ul style="list-style-type: none">• Mahdollinen syy: säädin ei havaitse parametreja. Katkaise jääkaapista virta viideksi minuutiksi ja käynnistä se uudelleen. Jos koodi näkyy uudelleen, ota yhteys jälleenmyyjään huoltoa varten.
Koodi F7 tai F8 näytössä	<ul style="list-style-type: none">• Mahdollinen syy: lämpötila-anturi on viallinen. Ota yhteyttä valmistajaan huoltoa varten.

*Malleissa, joissa on irrotettava akku FSAK-002, jos koodi F1 näkyy, irrota tai sammuta akku tai kytke DC 12/24 V tai AC 100-240 V (verkkolaitteen avulla) kompressorin ja akun virran syöttämiseksi, jotta vältetään akun liiallinen tyhjeneminen.

7. TAKUU

Jos laitteeseen tulee toimintahäiriö, olet takuuajana oikeutettu takuuhuoltoon, paitsi seuraavissa tilanteissa:

- Itse aiheutetut vahingot.
- Ylivoimaisen esteen, kuten maanjäristyksen, tulipalon jne. aiheuttamat vahingot.
- Epäasianmukaisesta käytöstä tai tämän ohjeen noudattamatta jättämisestä aiheutuvat vahingot.
- Laitteen purkamisesta aiheutuneet vahingot.

8. TEKNISET TIEDOT

MALLI	Freezer Camping M25L 12/24V 230V 6438014334257
NIMELLISJÄNNITE	DC 12/24 V tai AC 100-240 V (verkkolaitteella)
NIMELLISTEHO	60 W
TILAVUUS	23 litraa
MELU	< 45 dB
LÄMPÖTILAN ASETUSALUE	Jäähdytys: -20~+20° C
ILMASTOLUOKKA	T/ST/N/SN
MITAT (PxLxK)	666 x 391 x 354 mm
NETTOPAINO	13,5 kg (ilman akkua)

* Tuotekehityksen vuoksi tekniset tiedot saattavat poiketa todellisista tiedoista, katso tuotteen tyyppikilpi.

SUOMITRADING

Suomi Trading Oy
Areenakatu 7, 37570 Lempäälä
asiakaspalvelu@suomitradning.fi

FREZZER

BRUKSANVISNING

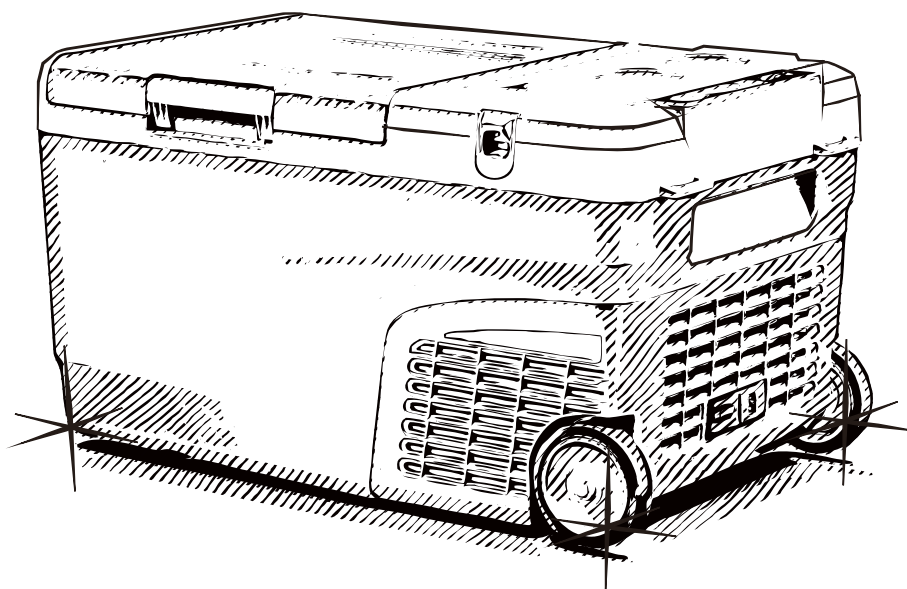

Frezzer Camping M25L 12/24V 230 V

Läs bruksanvisningen noggrant innan du startar apparaten.
Behåll den för framtida bruk.

1. SÄKERHET	Sida 1
2. EGENSKAPER	Sida 2
3. KONSTRUKTION	Sida 2
4. FUNKTIONER OCH ANVÄNDNING	Sida 3
5. UNDERHÅLL OCH SKÖTSEL	Sida 4
6. FELSÖKNING	Sida 5
7. GARANTI	Sida 6

1. SÄKERHET

- Använd inte apparaten om den är synligt skadad.
- Täck inte springorna i kylboxen.
- Utsätt inte kylboxen för regn eller vattenstråle.
- Placera inte kylboxen i närheten av öppen eld eller andra värmekällor (värmare, direkt solljus, gasugnar etc.).
- Förvara inte explosiva material, t.ex. sprayburkar som innehåller brännbara drivmedel, i närheten av kylboxen.
- Kontrollera att nätsladden är torr och inte klämd eller skadad. Placera inte förlängningskablar eller bärbara strömförsörjningsenheter på baksidan av apparaten.
- Kontrollera att den spänning som anges på typskylten motsvarar spänningen i uttaget. Apparaten får endast användas med den medföljande nätadaptern.
- Förvara inte elektriska apparater i kylboxen om inte tillverkaren rekommenderat det.
- När du har packat upp apparaten ska du placera den på ett plant underlag och låta den stå i sex timmar innan du slår på den.
- Se till att apparaten ligger horisontellt när den är igång. Lutningsvinkeln måste vara mindre än 5 grader vid långvarig användning och mindre än 45 grader vid kortvarig användning.
- Håll ventilationsöppningarna i kylboxens hölje eller konstruktion fria.
- Håll enheten stabil på marken eller i fordonet. Vänd den inte upp och ner.
- Reparationer får endast utföras av en kvalificerad tekniker. Felaktig reparation kan orsaka fara. Lampan och nätsladden får endast bytas ut av tillverkaren eller en kvalificerad tekniker.
- Installation av likström på båten bör överlåtas till en kvalificerad elektriker.
- Endast tillverkarens batteri får användas i enheten. Det är förbjudet att använda andra batterier eftersom det kan orsaka brand- och explosionsrisk.
- Om batteriet under användning eller lagring blir mycket varmt, läcker, luktar, buktar eller om det är något annat ovanligt, sluta omedelbart använda produkten och håll dig borta från batteriet.
- Ett uttjänt batteri måste tas bort omedelbart. Hantera använda batterier på rätt sätt - släng dem inte i elden och lägg dem inte i vatten.
- Låt inte barn leka med denna apparat. Låt inte barn rengöra eller utföra underhåll på denna produkt utan uppsikt av en vuxen.
- Denna produkt är inte avsedd för användning av personer under 8 år eller personer med nedsatt fysisk, sensorisk eller mental förmåga, eller brist på erfarenhet eller kunskap, såvida de inte är under uppsikt under användning eller har fått instruktioner om säker användning och känner till farorna vid användning.
- Stäng av strömförsörjningen före varje rengörings- och underhållsarbete och efter varje användning.
- Använd inte vassa föremål för att ta bort isen; var försiktig så att du inte skadar köldmediekretsen.
- Risk för att barn fastnar. Innan du gör dig av med ett gammalt kylskåp ska du ta bort dörrarna och lämna hyllorna på plats för att förhindra att barn lätt kan leka med produkten.

- Kontrollera om apparatens kylkapacitet är tillräcklig för att förvara livsmedel eller mediciner. Livsmedel ska endast förvaras i originalförpackning eller i lämpliga behållare.
 - Om apparaten lämnas obebakad under en längre tid ska du stänga av, avfrosta, rengöra och torka apparaten och lämna locket öppet för att förhindra mögelbildning.
 - Apparaten är avsedd för hushållsbruk och liknande tillämpningar, t.ex:
 - Personalkök i butiker, kontor och andra arbetsmiljöer.
 - På campingplatser, gårdar, hotell, motell och andra boendemiljöer.
 - Miljöer av typen bed and breakfast.
 - Catering och liknande användning som inte är detaljhandel.
-  Följ lokala föreskrifter för kassering av enheten på grund av brandfarligt köldmedium och gas.

2. EGENSKAPER

- Kraftfull kompressor och omvandlare.
- CFC-fri, utmärkt värmeisolering
- DC 12/24 V eller AC 100-240 V (med hjälp av en nätadapter).
- Frysning upp till $-20\text{ }^{\circ}\text{C}$ (i en rumstemperatur på $25\text{ }^{\circ}\text{C}$).
- Ett trestegs batteriskyddssystem förhindrar att fordonets batteri tar slut.
- Två batterifack för valfritt verktygsbatteri eller löstagbart litiumjonbatteri. I batterifacket finns en USB-port (5 V/3 A) och en laddningsport av typ C (5 V/3 A) för små enheter som mobiltelefoner, bärbara datorer osv. (När båda USB-portarna används är laddningsströmmen för varje port 1,5 A).
- Kontrollpanel med LED-display för temperaturinställning. USB-laddningsport: 5 V / 1 A. Praktiskt mugghållare på locket, korköppnare, LED-belysning, hållbara hjul och hjulaxel.

3. KONSTRUKTION

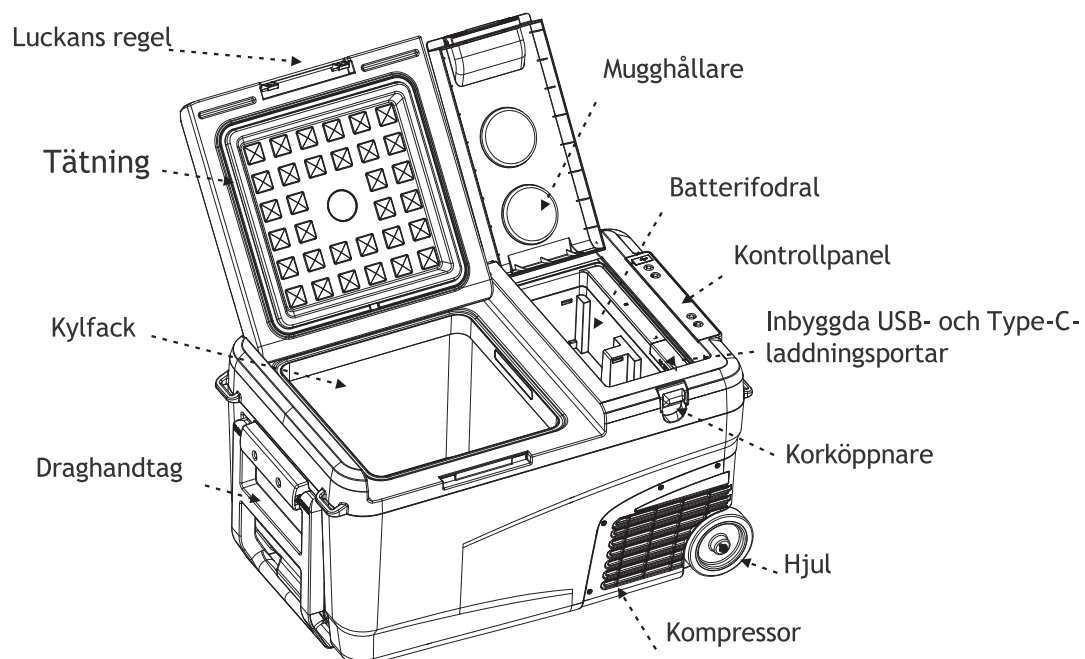

4. FUNKTIONER OCH ANVÄNDNING

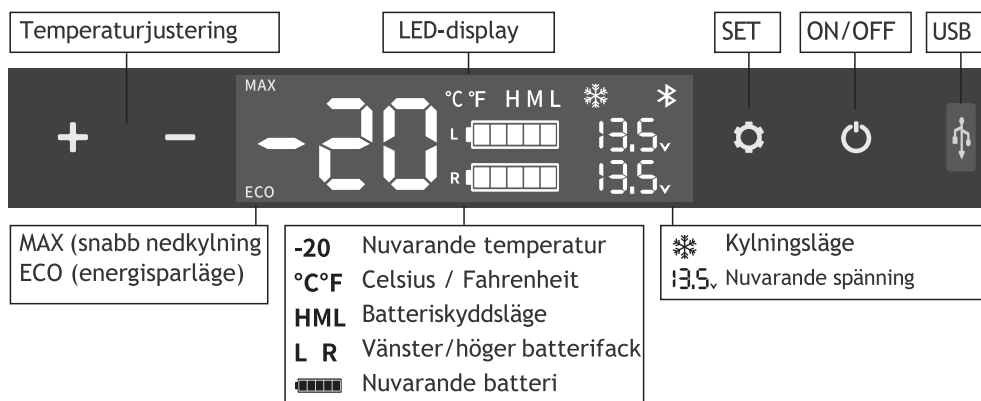

- **Strömtillförsel:** DC 12/24 V eller AC 100-240 V (med separat nätadapter).
- **Starta skärmen:** en lång ljudsignal hörs då strömmen slås på, displayen slås på i två sekunder och övergår sedan till standby-läge.

Ström på/av: tryck på för att slå på/stänga av strömmen.

- **Kylläge:** tryck på för att gå till MAX-läge (snabb kylning) eller ECO-läge (energisparläge) då kylboxen är på. (*MAX är standardläge).

Temperaturinställning: tryck på + eller - för att ställa in temperaturen. Inställningen sparas om du inte trycker på någon knapp inom tre sekunder (observera: nuvarande temperatur visas på skärmen. Det tar en stund innan den inställda temperaturen uppnås.)

Temperaturinställningsområde: kylning: -20...+20 °C.

- **Batteriskyddsläge:** håll in i tre sekunder tills skärmen börjar blinka då kylväskan är aktiverad. Tryck på igen för att välja skydds nivå: H (hög), M (medel) eller L (låg). (*H är standardläge).

Spänningsguide:

LÄGE \ INGÅNG	DC 12 V		DC 24 V	
	AV	PÅ	AV	PÅ
L	8,5 V	10,9 V	21,3 V	22,7 V
M	10,1 V	11,4 V	22,3 V	23,7 V
H	11,1V	12,4 V	24,3 V	25,7 V

- Spänningen är ett teoretiskt värde som växlar enligt läge.
- Välj H om enheten är ansluten till ett bilbatteri och välj M eller L när den är enheten till ett bärbart batteri eller extrabatteri.
- **Inställning av temperaturenheten:** stäng av kylboxen, tryck på i tre sekunder tills E1 visas på displayen. Tryck på igen tills E5 visas på displayen. I E5-läget trycker du på + eller - för att välja Celsius eller Fahrenheit (*Standard är °C).
- **Återställning:** stäng av kylboxen och tryck på i tre sekunder tills E1 visas på displayen. Håll in + och - för att återställa inställningarna.
- **Batteri (tillval):** (tillval): Det finns två batterilådor för valfria löstagbara batterier. Enheten levereras med adapter för makita 18V batterier

När enheten är ansluten till en extern strömkälla (12/24 eller 230V), stänger enheten automatiskt av batteriströmmen. Batterierna laddas inte även om enheten är ansluten till en extern strömkälla med batterierna på plats. Batterierna ska laddas med batteritillverkarens egen laddare. När enheten kopplas bort från elnätet börjar den automatiskt använda batteriström.

Adapter för 18V batteri

Observera att adaptern endast är lämplig för makita 18v-batterier.

Säkerhetsinstruktioner: **Varning! Om** adaptern inte används under en längre tid, koppla ur den. Förvara inte adaptern tillsammans med batteriet om de inte används. Se till att metallföremål inte vidrör de exponerade batteripolerna.

Uppmärksamhet!

Adaptern är inte en laddare. Genom den kan batteriet fungera som en strömkälla för kylskåpet. För att ladda batteriet får du inte använda något annat än originalladdaren som är avsedd för batteriet.

Funktioner:

Adaptern är endast kompatibel med makita 18V (2-5ah) batterier. Material slitstark ABS-plast. Lätt att installera och ta bort.

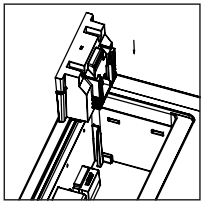

1. Rikta in adapter med spåren

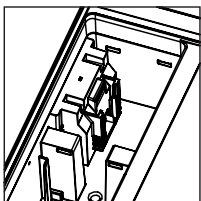



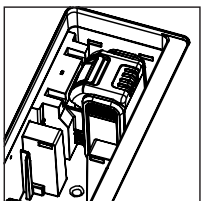



2. Tryck ner den hela vägen



3. Installera batteriet i adaptern och slå på kylskåpet

- Rekommenderad temperatur för normala livsmedel:

						
Drycker	Frukter	Grönsaker	Delikatesser	Vin	Glass	Kött
5°C/41°F	5~8°C/41~46°F	3~10°C/37~50°F	4°C/39°F	10°C/50°F	-10°C/14°F	-18°C/0°F

5. UNDERHÅLL OCH SKÖTSEL

■ Rengöring:

- Stäng först av apparaten och dra ut kontakten för att undvika elektriska stötar.
- Rengör kylboxen med en våt trasa och torka det sedan.
- Doppa inte ner apparaten i vatten och blötlägg den inte med en vattenstråle.
- Använd inte slipande rengöringsmedel, eftersom de kan skada apparaten.



■ Förvaring:

Följ följande anvisningar om kylboxen inte ska användas under en längre tid:

- Stäng av apparaten och dra ut kontakten ur vägguttaget.
- Ta bort all mat och alla föremål från kylfacket.
- Torka av överblivet vatten med en mjuk trasa.
- Ställ kylboxen på en sval och torr plats.
- Låt locket stå lite öppet för att förhindra att lukter uppstår.
- Rekommenderad förvaringsmiljö:
Omgivningstemperatur: 25 °C, omgivande luftfuktighet: < 75 %.

■ Avfrostning:

Fukt kan bilda frost i kylboxen eller på förångarens yta. Detta minskar kylkapaciteten. Avfrosta apparaten vid behov för att undvika effektförlust.

- Stäng först av apparaten och dra ut kontakten för att undvika elektriska stötar.
- Ta bort all mat och alla föremål från kylfacket.
- Håll locket öppet.
- Torka av vattnet.

Använd aldrig hårda eller vassa verktyg för att avlägsna isen eller för att ta loss fastfrusna föremål.

6. FELSÖKNING

Problem	Orsak/förslag
Kylboxen fungerar inte	<ul style="list-style-type: none">• Kontrollera att strömmen är påslagen.• Kontrollera att kontakten sitter ordentligt i uttaget.• Kontrollera om säkringen har gått.• Kontrollera om det finns ett fel i nätadaptern.• Om kylboxen slås på/av ofta kan det leda till att kompressorn startar fördröjt.
Kylfacket är för varmt	<ul style="list-style-type: none">• Locket öppnas för ofta.• En stor mängd varm eller het mat har nyligen placerats i kylfacket.• Kylboxen har varit bortkopplad från strömförsörjningen under en längre tid.
Maten har frusit	<ul style="list-style-type: none">• Temperaturen är inställd för lågt.
Ljudet av rinnande vatten hörs inifrån kylboxen	<ul style="list-style-type: none">• Det är ett normalt fenomen som orsakas av flödet av köldmedium.
Det finns vattendroppar runt kylboxens hölje eller lock	<ul style="list-style-type: none">• Detta är normalt, eftersom fukt kondenserar till vatten när den rör vid kylboxens kalla yta.
Kompressorn låter något när den startar	<ul style="list-style-type: none">• Det är normalt. Ljudet minskar när kompressorn har varit igång ett tag.
Kod F1 på displayen	<ul style="list-style-type: none">• Möjlig orsak: låg spänning. Justera batteriskyddet från högt till medelhögt eller lågt.
Kod F2 på displayen	<ul style="list-style-type: none">• Möjlig orsak: kondensorfläkten är överbelastad. Stäng av strömmen till kylboxen i fem minuter och slå på den igen. Om koden återkommer, kontakta din återförsäljare för service.
Kod F3 på displayen	<ul style="list-style-type: none">• Möjlig orsak: kompressorn startar för ofta. Stäng av strömmen till kylboxen i fem minuter och slå på den igen. Om koden återkommer, kontakta din återförsäljare för service.
Kod F4 på displayen	<ul style="list-style-type: none">• Möjlig orsak: kompressorn startar inte. Stäng av strömmen till kylboxen i fem minuter och slå på den igen. Om koden återkommer, kontakta din återförsäljare för service.
Kod F5 på displayen	<ul style="list-style-type: none">• Möjlig orsak: kompressorn eller elektroniken är överhettad. Stäng av strömmen till kylboxen i fem minuter och slå på den igen. Om koden återkommer, kontakta din återförsäljare för service.
Kod F6 på displayen	<ul style="list-style-type: none">• Möjlig orsak: kontrollenheten känner inte av parametrarna. Stäng av strömmen till kylboxen i fem minuter och slå på den igen. Om koden återkommer, kontakta din återförsäljare för service.
Kod F7 eller F8 på displayen	<ul style="list-style-type: none">• Möjlig orsak: defekt temperatursensor. Kontakta tillverkaren för service.

*På modeller med löstagbart batteri FSAK-002, om kod F1 visas, koppla bort eller stäng av batteriet eller anslut DC 12/24 V eller AC 100-240 V (via nätadapter) för att driva kompressorn och batteriet för att undvika överdriven urladdning av batteriet.

7. GARANTI

Om enheten inte fungerar har du rätt till garantiservice under garantiperioden, utom i följande situationer:

- Självförvårdad skada.
- Skador orsakade av force majeure, t.ex. jordbävningar, bränder osv.
- Skador som orsakats av felaktig användning eller av att denna instruktion inte följts.
- Skador som orsakats av demontering av enheten.

8. TEKNISK INFORMATION

MODELL	Freezer Camping M25L 12/24V 230V 6438014334257
NOMINELL SPÄNNING	DC 12/24 V eller AC 100-240 V (med nätadapter)
NOMINELL EFFEKT	60 W
VOLYM	23 liter
BULLER	< 45 dB
TEMPERATUROMRÅDE	Kylning: -20~+20° C
KLIMATKLASS	T/ST/N/SN
MÅTT (LxBxH)	666 x 391 x 354 mm
NETTOVIKT	13,5 kg (utan batteri)

* På grund av produktutveckling kan specifikationerna skilja sig från de faktiska uppgifterna, se produktens typskylt.

SUOMITRADING

Suomi Trading Oy
Areenakatu 7, 37570 Lempäälä
asiakaspalvelu@suomitradining.fi

FREZZER

USER MANUAL

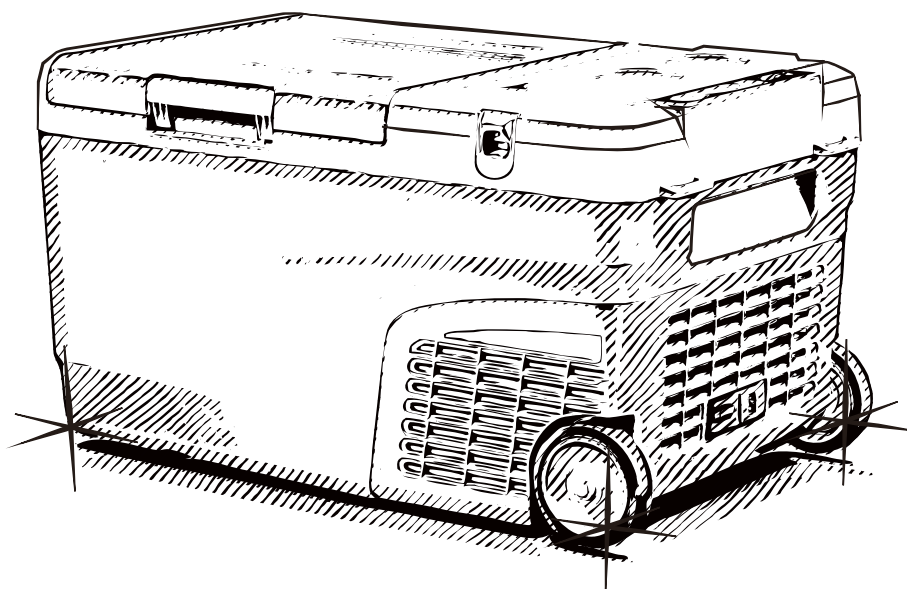

Frezzer Camping M25L 12/24V 230 V

Please read this operating manual carefully before starting the device.
Keep it in a safe place for future reference.

1. SAFETY INSTRUCTIONS	Page1
2. PRODUCT FEATURES	Page2
3. PRODUCT STRUCTURE	Page2
4. FUNCTION AND OPERATION	Page3
5. CARE AND MAINTENANCE	Page4
6. TROUBLESHOOTING	Page5
7. WARRANTY	Page6
8. TECHNICAL INFORMATION	Page6

I. SAFETY INSTRUCTIONS

- Do not operate the appliance if it is visibly damaged.
- Do not block the gaps of the fridge with things like pin, wire, etc.
- Do not expose the appliance to rain or soak it in water.
- Do not place the appliance near naked flames or other heat sources (heaters, direct sunlight, gas ovens etc.)
- Do not store any explosive substances like spray cans with a flammable propellant.
- Ensure the supply cord is dry and not trapped or damaged. Do not locate multiple portable socket-outlets or portable power supplies at the rear of the appliance.
- Check the voltage specification on the type plate corresponds to that of the energy supply. The appliance is only to be used with the power supply unit provided with the appliance.
- Do not use electrical appliances inside the food storage compartments of the appliance, unless they are of the type recommended by the manufacturer.
- Once unpacked and before turning on, the appliance must be placed on a level surface for more than 6 hours.
- Make sure that the appliance stays horizontally when it is running. The tilt angle must be less than 5° for long time running and be less than 45° for short time running.
- Keep the ventilation openings in the unit casing or in the built-in structure free of obstacles.
- Keep the appliance stable on the ground or in the car; Do not drain upside down.
- Repairs may only be carried out by qualified personnel. Incorrect repair may cause danger. The lamp and supply cord must be replaced by the manufacturer or qualified persons.
- The installation of DC power in the boat must be handled by qualified electricians.
- The appliance can only use our dedicated rechargeable batteries, non-rechargeable batteries are prohibited, otherwise there may be a danger of fire and explosion.
- In use or during storage, battery found there has been high fever, leakage, odor, distortion and other anomalies, please stop using it immediately and stay away from the battery.
- Battery end of life should be immediately removed from the equipment, please properly handle security of spent batteries, do not put into fire or water.
- Children shall not play with the appliance. Cleaning and user maintenance shall not be made by children without supervision.
- The appliance can be used by children aged from 8 years and above and persons with reduced physical, sensory or mental capabilities or lack of experience and knowledge if they've been given supervision or instruction concerning use of the device in a safe way and understand the hazards.
- Disconnect the power supply before each cleaning and maintenance and after every use.
- Do not use sharp tools to defrost; Do not damage the refrigerant circuit.
- Risk of child entrapment. Before you throw away your old refrigerator or freezer: take off the

doors: leave the shelves in place so that children may not easily climb inside.

- Check if the cooling capacity of the appliance is suitable for storing the food or medicine. Food may only be stored in its original packaging or in suitable containers.
- If the appliance is left empty for long periods, switch off, defrost, clean, dry, and leave the door open to prevent mould developing within the appliance.
- The appliance is intended to be used in household and similar applications such as:
 - Staff kitchen areas in shops, offices and other working environments;
 - Camping, Farm houses and by clients in hotels, motels and other residential environments;
 - Bed and breakfast type environments;
 - Catering and similar non-retail applications.

 Please according to local regulations regarding disposal of the appliance for its flammable refrigerant and blowing gas.

2. PRODUCT FEATURES

- High-efficiency compressor and conversion module.
- CFC free and great heat insulation.
- DC 12/24V or AC 100-240V (using dedicated adapter) power supply.
- Cooling lowest to $-20^{\circ}\text{C}/-4^{\circ}\text{F}$ (based on $25^{\circ}\text{C}/77^{\circ}\text{F}$ room temperature).
- Three stage battery protection system prevents vehicle from running out of battery.
- Dual battery cases for optional rechargeable tool battery or detachable lithium-ion battery, and there are 1 USB (5V/3A) and 1 Type-C (5V/3A) charging ports inside the battery case for small devices like mobile phones or laptops etc. (when both USB & Type-C are used, the charging current of each port is 1.5A)
- LED display control panel for temperature setting, USB charging port: 5V/1A. Cup holder door, bottle opener, interior LED light, heavy duty pull rod and wheels.

3. PRODUCT STRUCTURE

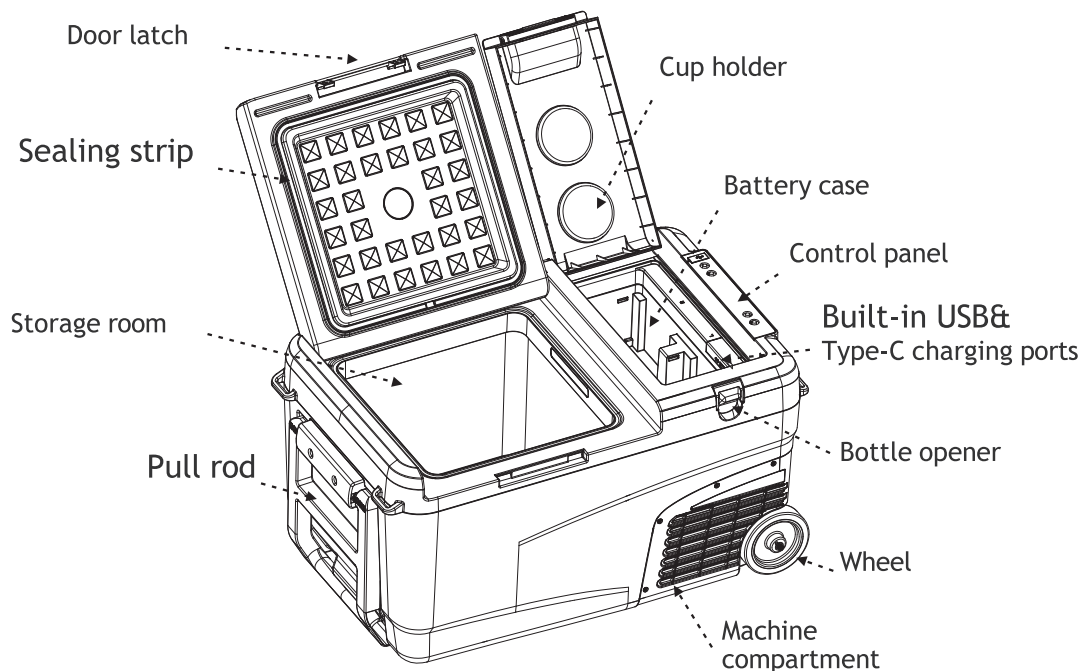

4. FUNCTION AND OPERATION

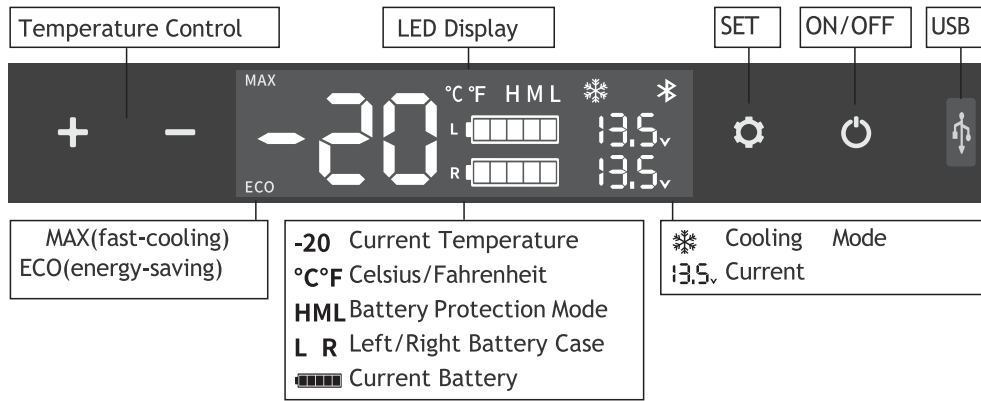

- **Power Supply:** connect to DC 12V/24V or AC 100-240V power (using dedicated adapter)
- **Display Screen Initialization:** connect to the power supply, the buzzer will make a long beep, and the display will be on for 2 seconds then enter the standby mode.
- **Power ON/OFF:** press to switch ON/OFF.
- **Cooling Mode:** under the running state, press to switch MAX(fast-cooling) or ECO(energy-saving) mode. * Factory setting is MAX.
- **Temperature Setting:** press + or – for temperature setting, the setting will be saved automatically after stopping operating for 3 seconds (Note: the temperature displayed is the current temperature of the compartment, it'll take a while to reach the set temperature). Temperature setting range: cooling: -20~2Q °C(-4~68 °F).
- **Battery Protection Mode:** under the running state, long press for three seconds until screen flashes, then press again to select protection mode H(High), M(Medium) and L(Low) (*Factory setting is FI).

Voltage Reference:

MODE \ INPUT	DC 12V		DC 24V	
	CUT OUT	CUT IN	CUT OUT	CUT IN
L	8.5V	10.9V	21.3V	22.7V
M	10.1V	11.4V	22.3 V	23.7V
H	11.1V	12.4V	24.3V	25.7V

- the voltage is theoretical value, there may be a deviation in different sceneries.
- H should be set when the product is connected to car power, and M or L should be set when it is connected to a portable battery or other back-up battery.
- **Temperature Unit Setting:** switch off the fridge, long press for three seconds until El displays, then switch to E5 by pressing again. Under E5 mode, press+or– to select Celsius or Fahrenheit.(*Factory setting is °C.)
- **Reset:** switch off the fridge, long press for three seconds until El displays, under El mode, long press + – at the same time for three seconds to reset it.
- **Rechargeable Battery (optional):** There are two battery boxes for optional removable batteries. The unit is supplied with adapters for makita 18V batteries

When the device is connected to an external power source (12/24 or 230V), the device automatically switches off the battery power. The batteries will not charge even if the unit is connected to an external power source with the batteries in place. The batteries must be charged with the battery manufacturer's own charger. When the device is disconnected from the mains, it automatically starts using battery power.

Adapter for 18V batteri

Note: the adapter is only suitable for makita 18V batteries.

SAFETY INSTRUCTIONS: WARNING! the adapter will not be in use for a long time, please separate it from the battery. Do not store or carry the adapter with the battery installed so that metal objects can contact exposed battery terminals

NOTICE! Product is not a charger, but an adapter, it only outputs battery voltage and power directly from your battery. Please use the original charger if your tool battery needs to be charged.

FEATURES: Compatible only for makita 18V (2-5ah) batteries. Wear resistant ABS-plastic material. Install & remove easily!

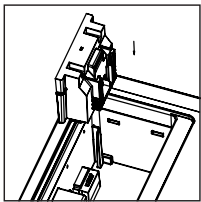

1. Align the adapter with the rails inside the groove

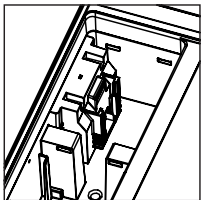



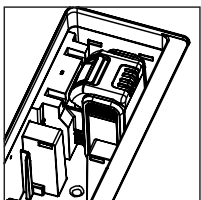



2. Push the adapter into the bottom of the groove



3. Slide the battery into the adapter and turn on the refrigerator

- Recommended temperature for common food:

						
Drinks	Fruits	Vegetable	Delicatessen	Wine	Ice cream	Meat
5°C/41°F	5~8°C/41~46°F	3~10°C/37~50°F	4°C/39°F	10°C/50°F	-10°C/14°F	-18°C/0°F

5. CARE AND MAINTENANCE

■ Cleaning:

- Switch off and unplug the device first to avoid electric shock.
- Use wet cloth to clean the device and dry it.
- Do not soak the fridge in water and do not wash it directly.
- Do not use abrasive cleaning agents during cleaning as these can damage the device.



■ Storage:

If the device will not be in use for a long time, please follow the instruction:

- Switch off and unplug the device.
- Take out all the items stored in the device.
- Wipe off excess water with a soft rag.
- Put the fridge in a cool and dry place.
- Leave the lid slightly open to prevent odors from forming.
- Recommended storage environment:
ambient temperature: 25°C, ambient humidity: < 75%.

■ Defrosting:

Humidity can form frost in the interior of the cooling device or on the evaporator.

This reduces the cooling capacity. Defrost the device in good time to avoid this.

- Switch off and unplug the device first to avoid electric shock.
- Take out all the items stored in the device.
- Keep the lid open.
- Wipe off the defrosted water.

Never use hard or pointed tools to remove ice or to loosen objects which have frozen in place.

6. TROUBLESHOOTING

Issues	Cause/Suggestions
Refrigerator does not work	<ul style="list-style-type: none"> • Check if the switch is on. • Check if the plug and socket are connected well. • Check if the fuse has been burnt. • Check if the power supply is malfunctioned. • Switch on/off the fridge frequently may cause start delay of the compressor
Refrigerator compartments are too warm	<ul style="list-style-type: none"> • The door is opened frequently. • A large amount of warm or hot food was stored recently. • The refrigerator has been disconnected for a longtime.
Food is frozen	<ul style="list-style-type: none"> • The temperature was set too low.
There is "water flow" noise from inside the refrigerator	<ul style="list-style-type: none"> • It's a normal phenomenon, caused by the flow of refrigerant.
There are waterdrops around the refrigerator casing or door gap	<ul style="list-style-type: none"> • It's a normal phenomenon, the moisture will condense to water when it touches a cold surface of the refrigerator.
The compressor is slightly noisy when starting	<ul style="list-style-type: none"> • It's a normal phenomenon, the noise will be reduced after the compressor works stably.
Code F1 displayed	<ul style="list-style-type: none"> • Possible cause: low voltage to fridge. Adjust the battery protection from High to Medium or from Medium to Low.
Code F2 displayed	<ul style="list-style-type: none"> • Possible cause: condenser fan is overloaded. Disconnect power to fridge for 5 minutes & re-start. If the code shows again, contact manufacturer for service.
Code F3 displayed	<ul style="list-style-type: none"> - Possible cause: the compressor starts too frequently. Disconnect power to fridge for 5 minutes & re-start. If the code shows again, contact manufacturer for service.
Code F4 displayed	<ul style="list-style-type: none"> • Possible cause: compressor not kicking in. Disconnect power to fridge for 5 minutes & re-start. If the code shows again, contact manufacturer for service.
Code F5 displayed	<ul style="list-style-type: none"> • Possible cause: overheating of the compressor & electronics. Disconnect power to fridge for 5 minutes & re-start. If the code shows again, contact manufacturer for service.
Code F6 displayed	<ul style="list-style-type: none"> • Possible cause: no parameter can be detected by the controller. Disconnect power to fridge for 5 minutes & re-start. If the code shows again, contact manufacturer for service.
Code F7 or F8 displayed	<ul style="list-style-type: none"> • Possible cause: temperature sensor is faulty. Contact manufacturer for service.

*For models with FSAK-002 detachable battery, if code F1 displayed, unplug or turn off the battery, or connect to DC12/24V/AC100-240V(using the adapter) power supply to power the compressor and battery in time to avoid long-term micro-current draining the battery.

7. WARRANTY

If the device gets malfunctional, limited warranty will be provided for 1 year from the date of purchase, except following situations:

- Contrived damage.
- Damage caused by force majeure such as earthquake, conflagration, etc.
- Damage from inappropriate use or violating this instruction.
- Damage or malfunction caused by disassembling.

8. TECHNICAL INFORMATION

MODEL	Freezer Camping M25L 12/24V 230V 6438014334257
RATED VOLTAGE	DC12/24VorAC100~240V (using dedicated adapter)
RATED POWER	60W
CAPACITY	23L/0.81cu.ft.
NOISE	<45dB
TEMPERATURE SETTING RANGE	Cooling: -20~+20°C / -4~+68°F
CLIMATE CATEGORY	T/ST/N/SN
DIMENSIONS (L*W*H)	666*391*354mm/26 1/4 *15 3/8 *13 15/16inch
NET WEIGHT	13.5 kg/29.8lb (excluding the battery)

*Due to product improvement, the technical information might be different from actual information, please refer to the rating label on the product.

SUOMITRADING

Suomi Trading Oy

Areenakatu 7, 37570 Lempäälä

asiakaspalvelu@suomitrading.fi